

Varenummer: 12855100030800
Beskrivelse: KLEE-coil 855 100 030.800
M3 Messing

Mål

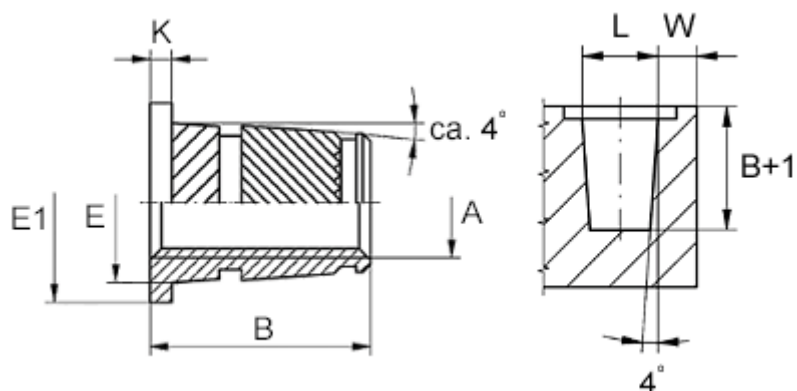

Anbefalet huldia. W +0,1	= 4.4
Flangediameter E1	= 6.4
Flangehøjde K	= 0.6
Indvendigt gevind A	= M3
Længde B	= 6.1
Mindsteafstand til kant W	= 1.8
Udvendig diameter E	= 4.6